

WNP94SEBES



Código EAN

8017709323080

Familia

Lavadora

Ancho comercial

60 cm

Profundidad comercial

Gran capacidad

Instalación

Libre instalación

Tipo de carga

Frontal



Programas/Funciones

Mandos

Gráficos programas

Número de programas

Programas

Electrónicos

Mensajes ES

15



Antialérgico

Manchas



Camisas



Algodón

Eco 40-60

Lana / Lavado a Mano



Mix

Sport

Edredón



Rápido 14 min



Refresh



Remojo



Desagüe + Centrifugado

Autolavado



Sintético

Temperatura de lavado

Frío

20°C

30°C

40°C

60°C

90°C

Programas especiales

Refresh

Sport



Antialérgico



Lavado a mano



Rápido 14 min

Pantalla

Visualización del tiempo restante

Programación de inicio diferido

Indicación de avance de programa

Tipo de pantalla



Teclas/Opciones

Hora de finalización

Temperatura

Velocidad centrifugado



Prelavado



Rápido



Vapor

Indicador de avance de programa

Sí, en display

Indicador de fin de ciclo

Sí, en display

Características técnicas



Tipo de motor

Inverter

Diámetro ojo de buey

34 cm

Funcionamiento con control electrónico

Sí

Apertura ojo de buey

160°

Mando de selección de programas

Sí

Carga variable automática

Sí

Regulación centrifugado con pantalla/led

600/ 800/ 1200/ 1400/ Stop en remojo

Sistema antiespuma

Sí

Regulación de temperatura con pantalla/led

Sí

Equilibrio de la carga

Automático

Cubeta de polipropileno

Sí

Filtro inspeccionable

Sí

Cesto

Acero Inoxidable

Seguridad para niños

Bloqueo de los ajustes

Volumen cesto

65 l

Sistema

Sí

Accesorios para detergentes líquidos incluidos

Sí

antidesbordamiento

Rendimiento / Etiqueta energética - Reg. 2019



Nombre o marca del proveedor

SMEG

Clase de eficiencia de secado por centrifugado

B

Capacidad nominal

9 kg

Clase energética ruido acústico

B

Clase de eficiencia energética del modelo

B

Ruido acústico

75 dB(A) re 1 pW

Energy_cons_100

57 kWh

Duración del programa a capacidad nominal

3:48 h:min

Consumo de agua

50 litros

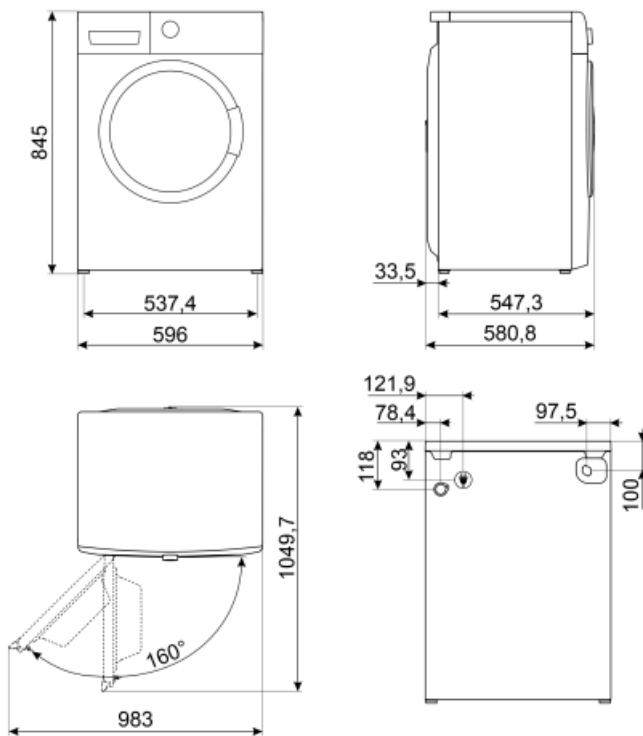

















Not included accessories

KITPLV2

Kit de extensión para lavavajillas y lavadoras: longitud 2 m.



Symbols glossary (TT)

 <p>Control del consumo de agua: en todos los modelos de lavadora hay un sistema de carga variable, según el cual la máquina diversifica automáticamente el ciclo de lavado y los tiempos de funcionamiento de acuerdo con la cantidad y el tipo de ropa introducida, lo que permite un ahorro significativo de agua y electricidad.</p>	 <p>Autobalanceo de la carga: asegura una distribución perfecta de la ropa dentro de la canasta. En el caso de que se detecte un desequilibrio, la velocidad de centrifugado se adapta para redistribuir uniformemente la ropa dentro de la cesta y así reducir las vibraciones.</p>
 <p>Bloqueo de control: la opción de bloqueo de mandos, presente en diferentes tipos de productos, le permite bloquear todas las funciones y programas establecidos, así como los controles, para una seguridad total, especialmente en presencia de niños.</p>	 <p>Pantalla LED: para optimizar el rendimiento y simplificar el uso del aparato tanto como sea posible, algunas lavadoras y refrigeradores están equipados con una pantalla LED que le permite ver el estado operativo del producto.</p>
 <p>Ojo de buey de 34 cm de ancho: el gran tamaño del ojo de buey de 34 cm hace que cargar y descargar la ropa sea aún más fácil y rápido, promoviendo la máxima practicidad de uso.</p>	 <p>Filtros fáciles de limpiar: la opción, mediante luces de advertencia apropiadas, advierte sobre la necesidad de una limpieza periódica de los filtros, para evitar olvidos y garantizar así el funcionamiento perfecto de la secadora con el tiempo. rápido y extremadamente simple .</p>
 <p>Motor inverter: para lavadoras y secadoras: la evolución de las lavadoras y secadoras Smeg hacia modelos más inteligentes y eco-sostenibles ha llevado a la elección de la tecnología Inverter con bomba de calor que reduce significativamente el consumo de energía. Para lavavajillas: el motor inversor de última generación garantiza una mayor vida útil, eficiencia y consumo reducido, así como un silencio absoluto.</p>	 <p>Opción prelavado: programa de prelavado indicado para artículos particularmente sucios.</p>
 <p>Antialérgico: Programa diseñado para personas con piel sensible. Combina una acción energética de lavado y enjuague para prendas, incluso las más delicadas, que requieren un mayor cuidado y atención en la eliminación completa de detergentes.</p>	 <p>Algodón: símbolo utilizado para indicar los programas referidos a prendas de algodón.</p>
 <p>Descarga de agua: Para vaciar el agua de la máquina.</p>	 <p>Lavado a mano: programa adecuado para prendas que requieren un lavado a mano o una simple renovación. Use agua fría y una velocidad de centrifugado baja para garantizar el máximo cuidado de la ropa.</p>
 <p>Mix: programa que te permite lavar prendas con diferentes colores y telas. Ideal para el lavado diario de cargas mixtas de ropa ligeramente sucia.</p>	 <p>Rápido 14 min.: El programa rápido 14 min. le permite lavar artículos ligeramente sucios en muy poco tiempo.</p>
 <p>Refresh: programa ideal para refrescar artículos poco usados o de mucho tiempo en el armario, revitalizar la ropa sin tener que lavarla. Elimina fácilmente el humo y los olores y la humedad. Ideal para chaquetas y trajes de hombre.</p>	 <p>Enjuagüe</p>



Camisas: programa específico que le permite lavar las camisas con el máximo cuidado, respetando las telas y minimizando la formación de pliegues, para obtener los mejores resultados de planchado en poco tiempo.



Sintéticos: símbolo utilizado para programas sintéticos.



Opción rápida: opción para reducir el tiempo del programa seleccionado, cuando los artículos a lavar no requieren un lavado prolongado.



Opción de vapor: la opción de vapor disponible en algunos programas es adecuada para suavizar arrugas, refrescar telas, neutralizar olores y disolver suciedad al destruir los alérgenos en menos tiempo que lavar la prenda con inmersión en agua.



Volumen plus: Smeg ofrece modelos con una capacidad de carga de hasta 11 kg, manteniendo los mejores resultados de lavado y al mismo tiempo garantizando un bajo consumo de energía.



El diseño cuidadoso de la cuba y la cesta nos ha permitido alcanzar una capacidad de carga de hasta 9 kg de ropa en la lavadora.



Clase eficiencia energética B